

Podaci za montažu

Stručno lice

Mesto

Datum

Garancija važi do

(pečat firme je obavezan)

Montažu može izvršiti samo stručno lice

Podaci o prvom godišnjem servisu

Ovlašćeni serviser

Mesto

Datum

Garancija se produžava do

Datum

(pečat firme je obavezan)

Godišnji servis može izvršiti samo ovlašćeni serviser

Podaci o drugom godišnjem servisu

Ovlašćeni serviser

Mesto

Datum

Garancija se produžava do

Datum

(pečat firme je obavezan)

Godišnji servis može izvršiti samo ovlašćeni serviser

Podaci o trećem godišnjem servisu

Ovlašćeni serviser

Mesto

Datum

Garancija se produžava do

Datum

(pečat firme je obavezan)

Godišnji servis može izvršiti samo ovlašćeni serviser

**UPUTSTVO ZA
UPOTREBU I ODRŽAVANJE
I GARANTNI LIST
KLIMA UREĐAJI "MDV"
Model AURORA inverter**



12000/18000/24000 BTU/h



MDV

Deklaracija

Proizvođač:

Guangdong Midea Air-Conditioning Equipment CO., Ltd
NO. 22 Lingang Road, Beijiao Town,
Foshan City, Guangdong, P.R. China

Zemlja porekla:

Kina

Zemlja uvoza:

Kina

Uvoznik:

P.V.F. Traders d.o.o.

Simanovci, Svetogorska 9, 022/ 2512-999, 2391-534, 2391-548,
022/ 2391-536, 2391-545, 2391-551,

PREDGOVOR

Klima uređaji spadaju u grupu uređaja od visoke vrednosti. U cilju zaštite Vaših zakonskih prava i interesa, molimo Vas da obezbedite profesionalnu tehničku službu za ugradnju. Molimo Vas da pažljivo pročitate uputstvo u vezi sa odgovarajućim modelom koji ste izabrali i sačuvate ovaj Priručnik kako biste se naknadno mogli obavestiti o pojedinim karakteristikama.

Dodatak za krajnjeg korisnika:

Aparat nije namenjen da bude korišćen od strane male dece i osoba koje imaju posebno staranje; Mala deca bi trebalo da budu pod nadzorom u cilju sigurnosti da aparat nije korišćen u igri.

SADRŽAJ

- Uputstvo za korisnika
- Naziv pojedinačnih delova i njihove funkcije
- Operacije i sastavni delovi daljinskog upravljača
- Podešavanje režima AUTO
- Podešavanje režima HLAĐENJE/GREJANJE
- VENTILATOR/
- Podešavanje režima SUŠENJE
- Podešavanje režima pravca strujanja vazduha
- Procedura podešavanja pravca protoka vazduha
- Podešavanje vremena
- SLEEP procedura podešavanja
- ON - TIMER procedura podešavanja
- Procedura rukovanja daljinskim upravljačem
- Karakteristike operacije za grejanje
- Postupak održavanja
- Postupak prilikom poziva servis centra
- Nadamo se da ćete imati u vidu sledeće stavke pri korišćenju uređaja

GARANTNI LIST

Pet godina uslovne garancije (2 godine + 3 godine). Garancija važi na teritoriji Republike Srbije.

Garancija se izdaje pod sledećim uslovima:

- da je montaža proizvoda i puštanje u pogon urađena od strane stručnog lica (potrebno je prilikom reklamacije dostaviti račun kao dokaz), te da je stručno lice uredno popunilo podatke o montaži u garantnom listu.
 - da neispravnost nije nastala usled strujnog udara, mehaničkim oštećenjem, nepažljivim rukovanjem , ili nepridržavanjem uputstva za upotrebu i održavanje;
 - uz prilaganje prilikom reklamacije uredno popunjenog, overenog i neispravljenog garantnog lista, kao i računa prodavca uredno popunjenog neispravljenog kao dokaz kupovine proizvoda;
 - ukoliko ovlašćeni servis potvrdi da neispravnost proizvoda nije prouzrokovana nestručnom montažom ili rukovanjem.
 - minimalna preporučena dužina instalacije je 3m.
- Dvogodišnju garanciju, moguće je produžiti godišnjim servisom za jednu godinu, a sveukupno maksimalno do tri godine, pod uslovom da ovlašćeni serviser, u dogovoru sa krajnjim korisnikom, izvrši godišnji servis klima uređaja, i to najranije šezdeset dana pre isteka važeće garancije, a najkasnije na dan isteka važeće garancije. Cenu godišnjeg servisa ovlašćeni serviser dogovara sa krajnjim korisnikom. Ovlašćeni serviser je u obavezi da u garantnom listu uredno popuni sve podatke o produženju garancije. U suprotnom, za servisiranje klima uređaja će važiti postupak servisiranja u vangarantnom roku, o čemu ovlašćeni serviser mora obavestiti korisnika.

NAPOMENA:

Uz kupljeni proizvod prilažemo uputstvo za upotrebu i održavanje na srpskom jeziku. Preporučujemo ovlašćeni servis za sve konsultacije pre montaže i puštanja u rad proizvoda.

Garancija ne isključuje niti utiče na prava potrošača koja proizilaze iz zakonske odgovornosti prodavca za nesaobraznost robe ugovorom.

IZVOD IZ ODREDBA O SAOBRAZNOSTI IZ ZAKONA O ZAŠTITI POTROŠAČA

Ako isporučena roba nije saobrazna ugovoru, potrošač koji je obavestio prodavca o nesaobraznosti, ima pravo da zahteva od prodavca da otkloni nesaobraznost, bez naknade, opravkom ili zamenom, odnosno da zahteva odgovarajuće umanjenje cene ili da raskine ugovor u pogledu te robe (ova prava ne utiču na pravo potrošača da zahteva od prodavca naknadu štete koja potiče o nesaobraznosti robe, u skladu sa opštim pravilima o odgovornosti za štetu).

Potrošač, ima pravo da bira da nesaobraznost robe trgovac otkloni opravkom ili zamenom. Ako otklanjanje nesaobraznosti opravkom ili zamenom nije moguće, potrošač ima pravo da zahteva odgovarajuće umanjenje cene ili raskida ugovor ako:

- nesaobraznost ne može da se otkloni opravkom ili zamenom uopšte niti u primerenom roku;
 - ne može da ostvari pravo na opravku ili zamenu, odnosno ako prodavac nije izvršio opravku ili zamenu u primerenom roku;
 - opravka ili zamena ne može da se sprovede bez značajnijih nepogodnosti za potrošača zbog prirode robe i njene namene;
 - otklanjanje nesaobraznosti opravkom ili zamenom predstavlja nesrazmerno opterećenje za prodavca.
- Potrošač ima pravo da zahteva zamenu, odgovarajuće umanjenje cene ili da raskine ugovor zbog istog ili drugog nedostatka saobraznosti koji se posle prve opravke pojavi, a ponovna opravka je moguća samo uz izričitu saglasnost potrošača.

Uzimajući u obzir prirodu robe i svrhu zbog koje je potrošač nabavio, opravka ili zamena mora se izvršiti u primerenom roku bez značajnih neugodnosti za potrošača i uz njegovu saglasnost. Ako se saobraznost pojavi u roku od šest meseci od dana prelaska rizika na potrošača, potrošač ima pravo da bira između zahteva da se nesaobraznost otkloni zamenom, odgovarajućim umanjenjem cene ili da izjavi da raskida ugovor. Ako se nesaobraznost pojavi u roku od šest meseci od dana prelaska rizika na potrošača, otklanjanje nesaobraznosti moguće je opravkom uz izričitu saglasnost potrošača. Sve troškove koji su neophodni da bi se roba saobrazila ugovoru, a naročito troškove rada, materijala, preuzimanja i isporuke, snosi prodavac. Potrošač ne može da raskine ugovor ako je nesaobraznost robe neznatna.

NAZIV I ADRESA DAVAOKA GARANCIJE: "P.V.F. TRADERS" DOO SIMANOVCI, SVETOGORSKA 9

Broj i datum fakture uvoznika: _____

Broj i datum fiskalnog računa uvoznika: _____

Podaci koji identifikuju robu: (tip i serijski broj uređaja) _____

Pečat i potpis uvoznika: _____



Naziv i adresa prodavca: _____

Broj i datum fiskalnog računa prodavca: _____

Datum predaje robe potrošaču: _____

Pečat i potpis prodavca: _____

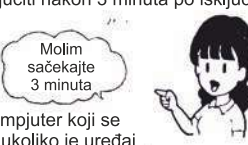
NADAMO SE DA ĆETE IMATI U VIDU SLEDEĆE STAVKE PRI KORIŠĆENJU UREĐAJA

<p>Uređaj ne može biti pokrenut odmah nakon isključivanja.</p> 	<p>Uređaj se može ponovo uključiti nakon 3 minuta po isključenju radi bezbednosti uređaja</p> <p>Sistem zaštite uređaja u trajanju od 3 minuta je fabrički instaliran u mikro kompjuter koji se pokreće automatski. Izuzev ukoliko je uređaj priključen u izvor električne energije, ova opcija ne funkcioniše.</p> <p>Molim sačekajte 3 minuta</p> 
<p>Vazduh se ne izduvava odmah po pokretanju operacije grejanja.</p>	<p>Protok vazduha se prekida da bi se sprečilo proticanje hladnog vazduha dok se unutrašnji toplotni izmenjivač zagreva (2 do 5 min.)</p>
<p>Vazduh ne protiče od 6 do 12 minuta po pokretanju operacije grejanja.</p>	<p>Kada je spoljašnja temperatura niska i vlažnost vazduha visoka, uređaj ponekad pokreće funkciju odmrzavanja automatski. Molimo sačekajte. Tokom opcije odmrzavanja, voda ili para se pojačano javljaju iz spoljašnje jedinice</p>
<p>Vazduh ne protiče tokom operacije isušivanja DRY.</p>	<p>Unutrašnji ventilator se povremeno isključuje radi prevencije isparavanja ili isušivanja vlage i očuvanja energije.</p>
<p>Magla se pojavljuje tokom COOL operacije.</p>	<p>Ova pojava povremeno se pojavljuje kada je temperatura i vlažnost u prostoriji veoma visoka, ali sa padom temperature i vlažnost ona nestaje.</p>
<p>Mirisi se izbacuju van.</p>	<p>Vazduh koji se izbacuje napolje tokom operacije može mirisati. To se odnosi na miris od cigareta ili kozmetičkih preparata prikacenih za uređaj.</p>
<p>Buka se čuje u vidu zvuka praska.</p> 	<p>Ovo je izazvano gasom koji kruži unutar jedinice.</p>
<p>Buka se čuje u vidu zvuka praska. Pošto je rad obustavljen ili po isključenju iz izvora energije.</p>	<p>Ovo je uzrokovano toplotnim širenjem ili skupljanjem plastike.</p>
<p>Operacije ne može biti ponovo pokrenuta čak i ukoliko je izvor električne energije popravljen.</p>	<p>Memorija kruženja u mikro kompjuter je prečišćena. Radom daljinskog upravljača ponovo pokrenite operaciju</p>
<p>Signali sa daljinskog upravljača se ne primaju.</p>	<p>Signali sa daljinskog upravljača ne mogu biti primljeni kada je senzor za primanje signala na klima uređaju nezaštićen od direktnog uticaja sunčeve svetlosti ili jake svetlosti. U tom slučaju, sprečite prodor sunčeve svetlosti ili zamračite izvor svetlosti.</p> 
<p>Može doći do stvaranja vlage na rešetci spoljne jedinice.</p>	<p>Ukoliko je uređaj korišćen duži period u vreme visoke vlažnosti, može doći do formiranja vlage na rešetci spoljne jedinice i curiti.</p>

UPUTSTVO ZA KORISNIKA

Pažljivo pročitajte "Uputstvo za upotrebu" kako biste pravilno koristili vaš klima uređaj.





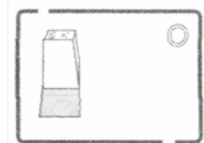
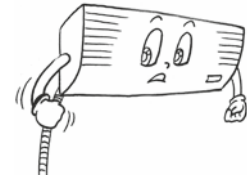
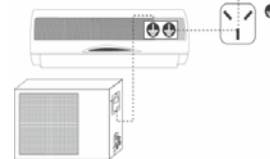







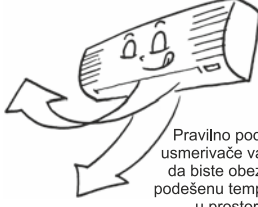

UPUTSTVO ZA MONTAŽU

* Pre upotrebe proverite da li ste za ugradnju uređaja obezbedili profesionalni servis ili stručno lice.

<p>1. Uređaj se ne sme montirati na mestu gde može doći do isticanja zapaljivog gasa. U slučaju da se gas nađe u blizini uređaja, može doći do pojave požara usled koncentracije zapaljivih supstanci.</p> 	<p>Proverite da li je gromobran instaliran.</p>  <p>Odsustvo gromobrana može izazvati strujni udar ili neko drugo oštećenje.</p>
<p>Nakon povezivanja unutrašnje i spoljašnje jedinice proverite da li je veza čvrsta tako što ćete lagano povući kabal.</p>  <p>Slaba povezanost može dovesti do uzrokovanja požara.</p>	<p>Proverite da li je klima uređaj pravilno uzemljen. Kabal od uzemljenja na klima uređaju bi trebalo da bude čvrsto povezan sa osnovom izvora energije. Nestručno uzemljenje može izazvati električni udar ili druga oštećenja.</p> 

UPUTSTVO ZA RUKOVANJE

<p>Nikad ne isključujte klima uređaj povlačenjem utikača iz utičnice. Ovaj način isključivanja može uzrokovati elektro šok ili pojavu požara.</p> 	<p>Ne uključujte uređaj u zajedničke utičnice sa ostalim elektro uređajima. Upotreba produžnog kabla za dovod električne energije je najstrože zabranjena. Ovakva primena može uzrokovati elektro šok, pregrevanje, pojavu požara ili druge posledice.</p> 	<p>Ne potežite i ne oštećujte kabal za dovod električne energije. Ovo može uzrokovati elektro šok, pregrevanje, pojavu požara i dr. Ukoliko je kabal za dovod električne energije oštećen ili je potrebno izvršiti njegovu zamenu iz nekog drugog razloga, molimo vas pobrinite se da obezbedite stručno lice koje će izvršiti zamenu.</p> 
<p>Ne uključujte utikač mokrim rukama. Ovo može uzrokovati elektro šok.</p> 	<p>Pre uključivanja utičnice, proverite da u utičnici nema prašine i da je pravilno postavljena. Ukoliko ima prašine na utikaču ili u utičnici, ili ukoliko utikač nije na pravilnom mestu, može doći do pojave požara.</p> 	<p>Ne koristite osigurač nedovoljne snage ili neke druge metalne žice u tu svrhu. Upotreba metalnih ili bakarnih žica za osigurače može uzrokovati nepoželjne posledice požara.</p> 

<p>Pokušajte da izbegnete prodor sunčeve svetlosti i toplog vazduha otvaranjem prostorije.</p>  <p>Tokom rada operacije za hlađenje, trebalo bi koristiti zastore ili roletne kako bi se zatamnili sunčeva svetlost</p>	<p>Pokušajte da smanjite koncentraciju toplote tokom operacije hlađenja.</p>  <p>Izmetite toplotne izvore van prostorije.</p>	<p>Ne koristite tehničke uređaje koji proizvode toplotu u prostoriji gde se koristi klima uređaj.</p>  <p>To može dovesti do nekompletnog rada datih uređaja.</p>
<p>Ne postavljajte zapaljive sprejeve u blizini uređaja i ne prskajte direktno u pravcu klima uređaja.</p>  <p>Može doći do požara.</p>	<p>Ukoliko je neophodno koristiti klima uređaj u istoj prostoriji sa drugim uređajima koji proizvode toplotu povremeno provetrite prostoriju.</p>  <p>Nedostatak ventilacije može dovesti do gubitka kiseonika ili uzrokovati neke druge posledice.</p>	<p>Pre čišćenja klima uređaja, molimo vas isključite uređaj iz izvora električne energije.</p>  <p>Nikada nemojte čistiti uređaj kada je operacija izduvanja u toku.</p>
<p>Nemojte ubacivati oštre predmete ili cevčice u ventilator. Ukoliko je operacija izduvanja u toku, ubacivanje predmeta može uzrokovati nezgodu.</p> 	<p>Pravilno podesite klima uređaj.</p>  <p>Pravilno podesite usmerivače vazduha da biste obezbedili podešenu temperaturu u prostoriji.</p>	<p>Ne izlažite se predugo direktnom strujanju vazduha.</p>  <p>Može doći do lošeg uticaja na vaše zdravlje.</p>
<p>Ne čistite klima uređaj vodom.</p>  <p>Može izazvati elektro šok.</p>	<p>Ne kačite se i ne stavljajte predmete na klima uređaj.</p>  <p>Može doći do padanja klima uređaja što može dovesti do nezgoda ili povreda.</p>	<p>Pažljivo proverite noseću konstrukciju</p>  <p>U slučaju da dođe do oštećenja treba odmah izvršiti popravku kao bi se sprečilo padanje uređaja, što bi moglo dovesti do povreda ljudi ili drugih posledica.</p>
<p>Nemojte stajati ili postavljati druge predmete na spoljnu jedinicu klima uređaja.</p>  <p>Pad jedinice ili objekta može uzrokovati povrede ljudi ili druge posledice.</p>	<p>Nemojte koristiti sledeće supstance:</p>  <p>Vrelu vodu (preko 40°C). Upotreba vrele vode može deformisati klima uređaj ili izbleđeti boju uređaja. Benzin, sredstva za poliranje, gas, lak i sl. Ove supstance mogu oštetiti klima uređaj.</p>	<p>Isključite klima uređaj iz električnog napajanja u slučaju kada se nekoristi duži vremenski period.</p>  <p>Pre isključivanja utikača iz utičnice, isključite sve funkcije aparata.</p>

UPUTSTVO ZA Premeštanje i Popravku Uređaja

- * U slučaju da je potrebno izvršiti premeštanje ili popravku uređaja obavezno kontaktirajte stručno lice ili ovlašćeni servis
- * U slučaju bilo kakvog kvara, isključite uređaj iz električnog napajanja i obavezno pozovite ovlašćeni servis.

POSTUPAK PRILIKOM POZIVA SERVIS CENTRA

Molimo Vas da proverite sledeće stavke pre zahteva za servisiranje od strane Vašeg servisera.

***Klima uređaj ne radi uopšte**



<p>Da li je utikač za napajanje priključen u izvor energije?</p> 	<p>Da li je vreme podešeno u ON poziciju?</p> 	<p>Da li je u pitanju kvar sa energetskim napajanjem ili da li je došlo do pregorevanja prekidača?</p> 
--	---	--

*** Oslabljen rad procesa hlađenja ili grejanja.**

<p>Da li je sobna temperatura pravilno podešena?</p>  <p>podigna temperatura</p>	<p>Da li su filteri čisti (Ne zapušeni)?</p> 	<p>Da li su prozori i vrata otvoreni?...</p> 
---	--	--

Ukoliko klima uređaj ne funkcioniše adekvatno čak i nakon provere navedenih stavki, ukoliko i dalje postoje sumnje i nakon konsultovanja stavki sa stranice 14 ili u slučaju da takva pojava kao što su ove dole prikazane, isključite uređaj iz izvora električne energije i kontaktirajte vašeg servisera.

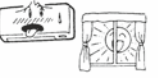
*** Oslabljen rad procesa hlađenja.**

<p>Da li je prostorija direktno izložena sunčevoj svetlosti?</p> 	<p>Da li postoji toplotni izvor u prostoriji?</p> 	<p>Da li je u prostoriji prisutno previše osoba?</p> 
--	---	--

SLUČAJEVI KOJI ZAHTEVAJU NEODLOŽNO KONSULTOVANJE SA SERVISEROM

Isključite uređaj iz izvora električne energije odmah i obavestite svog servisera u sledećim slučajevima:

<p>Osigurač ili var često pregorevaju</p>  <p>Osigurač često pregoreva</p>	<p>Utikač ili utičnica je prekomerno topla</p> 	<p>Izolacija na električnom kablju je oštećena</p> 
<p>Kvar je registrovan i na TV, radio i drugim uređajima</p> 	<p>Prekidač ne radi adekvatno</p> 	<p>Neadekvatna buka se čuje tokom rada uređaja</p> 

Kada je nepravilan operativni proces ustanovljen po pokretanju RUN tastera, čak i nakon isključivanja utikača iz izvora električne energije i ponovljen operativni postupak nakon 3 minuta, nepravilan proces ne nestaje.



PROCESI ODRŽAVANJA

Klima uređaj mora biti isključen i utikač isključen iz struje pre izvođenja procesa održavanja.

OPERACIJE PRED SEZONU

- 1** Proverite da li ima bilo kakvih materijala koji blokiraju u ulaznom ili izlaznom otvoru spoljašnje ili unutrašnje jedinice.



- 2** Proverite da li je instalaciono postolje zarđalo ili korodiralo.

- 3** Proverite da li je uređaj ispravno uzemljen.



- 4** Proverite da li je vazdušni filter čist

- 5** Priključite uređaj na izvor električne energije.

- 6** Stavite baterije u daljinski upravljač

POSLE OPERATIVNE SEZONE

- 1** Podesite temperaturu na 30°C i držite u statusu ventilatora oko pola dana



- 2** Prekinite sa operacijom uređaja i isključite uređaj iz izvora energije. Klima uređaj će trošiti oko 5W električne energije pošto je isključen.



U cilju očuvanja energije i bezbednosti, preporučuje se da uređaj bude isključen iz izvora energije tokom ne-operativne sezone

- 3** Očistite i instalirajte filter mrežu

- 4** Očistite unutrašnju i spoljašnju jedinicu



- 5** Izvadite baterije iz daljinskog upravljača

TOKOM OPERATIVNE SEZONE

- 1** Uklonite filter mrežu sa uređaja.
* Pažljivo pritisnite najniži kraj rešetke i otvorite
* Pažljivo privucite filter mrežu i izvadite u pravcu vašeg tela.

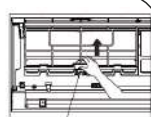

- 2** Očistite filter mrežu
Ukoliko je mreža veoma prljava, molimo vas koristite mlaku vodu (oko 30°C) da biste očistili. Ostavite na vazduhu da se osuši.



Napomena:

- * Ne koristiti ključalu vodu za čišćenje mreže
- * Ne izlagati filter blizu ili iznad vatre
- * Ne koristiti isuviše snage prilikom izvlačenja i zatezanja mreže

- 3** Instalacija filter mreže.
Rad klima uređaja bez filter mreže uzrokuje prljanje unutrašnjosti uređaja što može dovesti do slabljenja učinka ili oštećenja uređaja.

Čišćenje klima uređaja

- * Koristiti meku i suhu tkaninu za brisanje klima uređaja, ili usisivač da biste usisali prašinu
- * Ukoliko je klima uređaj veoma zaprljan, koristite komad tkanine sa neutralnim deterdžentom za kućnu upotrebu da biste očistili



Napomena:

Ukoliko je filter mreža blokirana prašinom ili prljavštinom, delovanje hlađenja i grejanja biće ugroženo, pojaviće se buka i povećana potrošnja energije. Iz tog razloga, neophodno je pravilno čistiti i održavati filter mrežu

NAZIVI POJEDINAČNIH DELOVA I FUNKCIJE

UNUTRAŠNJA JEDINICA

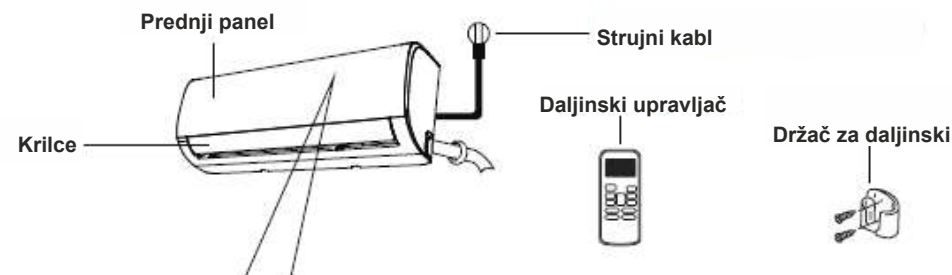

- "fresh" aktivirana funkcija FRESH
 "defrost" aktivirana funkcija DEFROST
 "run" upaljen uređaj
 "timer" podešen tajmer
 "Wi-Fi" uključen WIRELESS CONTROL
 "88" prikazuje temperaturnu opraciju i kodove sa greškama kada je ECO funkcija aktivirana
 "88" svetli postepeno E-C
 -E- -podešena temp-E u intervalu od jedne sekunde
 "03" prikazan na 3 sekunde kada je:
 • TIMER uključen
 • FRESH, SWING, TURBO, SILENC funkcije su uključene
 "0F" prikazan na 3 sekunde kada je:
 • TIMER isključen
 • FRESH, SWING, TURBO, SILENC funkcije su isključene
 "cF" uključena funkcija protiv prehlade
 "dF" uključena funkcija odmrzavanje
 "Sc" samočišćenje uključeno
 "FP" uključena funkcija grejanja 8 C

Značenja kodova na displeju

SPOLJAŠNJA JEDINICA

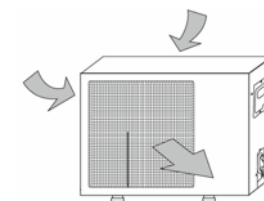

OTVARANJE

Lagano pritisnite obe strane unutrašnje rešetke na krajevima i povucite dok ne osetite otpor.

ZATVARANJE

Pritisnite na dole unutrašnju rešetku za vazduh i pritisnite obe strane rešetke na krajevima.

Napomena: Ne otvarajte rešetku pod uglom preko 60 stepeni. Ne pristupati uređaju isuviše snažno.

OPERACIJE DALJINSKOG UPRAVLJAČA

RG57A6/BGEF

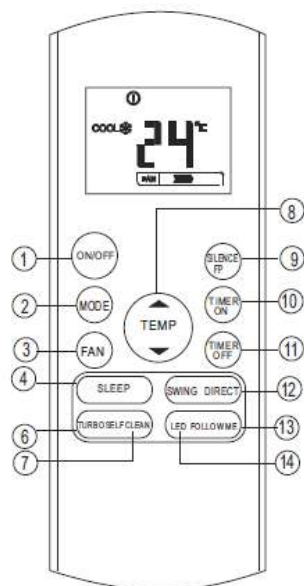

1. **ON/OFF**- dugme za uključivanje/isključivanje uređaja
2. **MODE**- dugme za izbor željenog načina rada: AUTO, COOL, DRY, HEAT, FAN
3. **FAN**- dugme za podešavanje brzine ventilatora
4. **SLEEP**- podešavanje tajmera na temperaturu pogodnu za spavanje
6. **TURBO**- dugme za rad na maksimalnoj snazi (maksimalna brzina ventilatora)
7. **SELF CLEAN**- dugme za podešavanje samočišćenja
8. **UP and DOWN**- dugme za povećanje/smanjivanje temperature
9. **SILENC/FP**- dugme za aktiviranje funkcije BEZ ZVUKA. Kompresor će raditi na niskoj frekvenciji i buka će biti svedena na najniži nivo. Pritisnuti taster duže od 2 sekunde za aktiviranje/deaktiviranje funkcije. FP funkcija može biti aktivirana samo u režimu HEAT, pri čemu temperatura iznosi 8 C.
10. **TIMER ON**- dugme za pokretanje automatskog uključivanja
11. **TIMER OFF**- dugme za pokretanje automatskog isključivanja
12. **SWING**- dugme za pokretanje ili zaustavljanje krilaca
DIRECT- koristi se za promenu kretanja krilaca, podešavanje željenog smera strujanja vazduha
13. **FOLLOW ME**- dugme za pokretanje funkcije pri kojoj je temperatura koju pokazuje stvarna trenutna temperatura
14. **LED**- dugme za uključivanje/isključivanje displeja

Napomena:

Po svakom pritisku tastera na daljinskom upravljaču uperenom u pravcu klima uređaja, čuće se potvrdni signal da je signal dobro primljen.

INDIKATORI NA DISPLEJU

auto režim AUTO hlađenje COOL sušenje DRY
 grejanje HEAT ventilator FAN

- prenos podataka
- uključen daljinski
- baterija
- ECO** nije dostupno za ovaj uređaj
- ON** uključen TIMER ON
- OFF** uključen TIMER OFF
- prikazuje podešenu temperaturu ili temperaturu prostorije ili podešavaje pod postavkom TIMER
- SLEEP režim
- FOLLOW ME režim
- nije dostupno za ovaj uređaj
- SILENCE režim

Indikacija brzine ventilatora

- FAN** minimalna brzina
- FAN** srednja brzina
- FAN** maksimalna brzina
- FAN** brzina u AUTO režimu

RADNA TEMPERATURA

	COOL mode Hlađenje	HEAT mode Grejanje	DRY mode Sušenje
Sobna temperatura	17°C - 32°C (62°F - 90°F)	0°C - 30°C (32°F - 86°F)	10°C - 32°C (50°F - 90°F)
Spoljna temperatura	0°C - 50°C (32°F - 122°F)	-15°C - 30°C (5°F - 86°F)	0°C - 50°C (32°F - 122°F)
	-15°C - 50°C (5°F - 122°F)		
	0°C - 52°C (64°F - 126°F)		0°C - 52°C (32°F - 126°F)

ON - TIMER OPERATIVNI PROCES

Sobna temperatura je približna optimalnoj temperaturi u trenutku podešavanja vremena. Operacija počinje 5 do 60 minuta pre podešenog vremena.



opcija fresh nije dostupna

1. Pritisnite TIMER ON dugme da biste podesili vreme automatskog uključivanja uređaja. Daljinski upravljač pokazuje poslednje automatski podešeno vreme i signal "H" će biti prikazan na LCD displeju. Sada je spremno za resetovanje automatskog vremena za uključivanje.
2. Pritisnite ponovo TIMER ON dugme da podesite željeno vreme automatskog uključivanja.
3. Nakon 2 sekunde signal "H" će nestati i podešena temperatura će se ponovo pojaviti na ekranu.

1. Pritisnite TIMER OFF dugme da biste podesili vreme automatskog isključivanja uređaja. Daljinski upravljač pokazuje poslednje automatski podešeno vreme i signal "H" će biti prikazan na LCD displeju. Sada je spremno za resetovanje automatskog vremena za isključivanje.
2. Pritisnite ponovo TIMER OFF dugme da podesite željeno vreme automatskog isključivanja.
3. Nakon 2 sekunde signal "H" će nestati i podešena temperatura će se ponovo pojaviti na ekranu.

Promena podešenog vremena

Podesite novo vreme koristeći opcije tastera HOUR i MIN.

Procedura izveštavanja

Pritisnuti taster ON TIMER da bi se vremenski indikator preobratio u časovnik

SLEEP operativna procedura

Uređaj prestaje sa radom prema podešenom vremenu. Sobna temperatura je automatski kontrolisana sa protokom vremena tako da u prostoriji nije previše hladno tokom hlađenja niti previše toplo tokom grejanja.

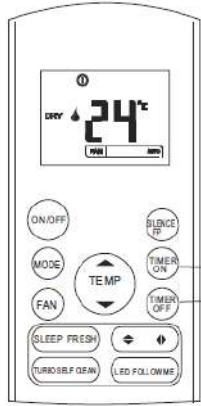

opcija fresh nije dostupna

Procedura izveštavanja

SLEEP operacija Pritisnuti SLEEP taster, prikazaće se podešeno vreme
ON TIMER operacija Pritisnuti ON TIMER taster, podesiti SLOCK (sat) u TIMER indikatoru

Promena podešenog vremena

SLEEP operacija Koristiti SLEEP taster, podesiti novo vreme

Primer: Želite da se vaš klima uređaj isključi za 3 sata i počne sa radom u 6 sati ujutru, sa temperaturom približnoj podešenoj

1. Pritisnuti dugme SLEEP.
 Kada je podešen režim COOL, temperatura će se povećati za 1 C za sat vremena.
 Kada je uključen režim HEAT, temperatura će se smanjiti za 1 C za sat vremena i ponovo smanjiti za 1 C za narednih sat vremena.

Funkcija prestaje sa radom nakon 8 sati.
 Funkcija nije dostupna u režimu FAN i DRY.



Klima uređaj prestaje sa radom operacija po isteku podešenog SLEEP vremena.

PODEŠAVANJE REŽIMA AUTO

Uređaj automatski bira režim rada (DRY, COOL, HEAT) u zavisnosti od sobne temperature. Podešavanje uređaja pomoću daljinskog upravljača:

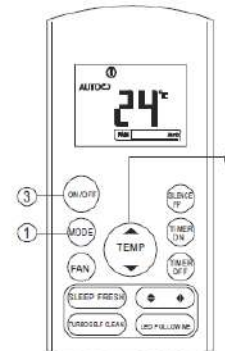

opcija fresh nije dostupna

1. Pritisnite MODE taster. Izaberite AUTO.

2. UP/DOWN dugme služi da podesite temperaturu. Temperature se mogu podesiti u opsegu 17 C do 30 C.

3. Pritisnite ON/OFF da uključite uređaj.

NAPOMENA: u AUTO režimu, uređaj sam bira režim HEAT, DRY, COOL prilagođavajući razliku između stvarne temperature u prostoriji i temperature podešene daljinskim upravljačem.

Operacije AUTO režima mogu biti promenjene samo pritiskom ON/OFF tastera svaki put



Ukoliko niste zadovoljni režimom AUTO promenite u HEAT, DRY ili COOL

Pritiskom tastera za povećanje temperature se menja od -6 do 6 kada se pojavi +6 pritiskom na taster za smanjivanje temperatura se više ne menja

PODEŠAVANJE REŽIMA HLAĐENJE/GREJANJE/VENTILATOR

Uperite daljinski upravljač prema aparatu

1. Pritisnite MODE taster i izaberite režim rada COOL/HEAT/FAN.
2. Pritisnite taster UP/DOWN da podesite temperaturu u opsegu 17 C do 30 C.
3. Pritisnite taster FAN da izaberete željenu brzinu ventilatora na 4 načina - automatski, slabo, srednje jako, jako.
4. Pritisnite taster ON/OFF da uključite uređaj.

NAPOMENA: Ako je izabran režim FAN, ne možete podesiti temperaturu.

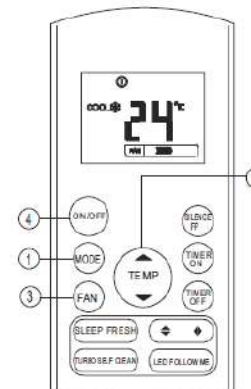

opcija fresh nije dostupna

PROCEDURA PODEŠAVANJA PRAVCA PROTOKA VAZDUHA

Podešavanje up/ down pravca protoka vazduha

Up/ down pravac može biti podešena korišćenjem AIR FLOW tastera na daljinskom upravljaču.
Ovaj taster, po svakom pritisku, menja opcije po sledećem rasporedu:

→ NATURAL FLOW===SWING===NO indikacija (bez pokretanja krila) →

Promena AIR FLOW opcije

NATUR FLOW (prirodno strujanje)

U operaciji COOL, DRY i FAN

Ostaje u jednakom položaju jedan minut

OPCIJA POKRETANJA

Operacija pokretanja krila, kao što je prikazano, biće ponovljena

U operaciji HEAT

OPCIJA POKRETANJA

Operacija pokretanja krila, kao što je prikazano, biće ponovljena

SWING FLAP

Krila se konstantno pomeraju u pravcu gore i dole

MEMORIJA FLAP opcije (bez pokretanja krila)

Kada je FLAP opcija u procesu u slučaju da je AIR FLOW taster jednom pritisnut, pokretanje krila će se zaustaviti pod jednim uglom. Budući da je ovaj ugao zamemorisan u mikro kompjuteru, pomeranje krila će biti automatski podešeno prema uglu po aktiviranju sledeće operacije. Preporučuje se fiksiranje ugla pokretljivih krila

COOL, DRY	Horizontalno izduvanje	HEAT	Izduvanje po nagibu unapred
-----------	------------------------	------	-----------------------------

* Izbegavajte direktno višesatno strujanje vazduha prema telu

* Izbegavajte višesatnu operaciju izduvanja uperenu ka dole

* Ne pokušavajte da položaj krila podesite ručno. U suprotnom, kontrola uglova se može promeniti ili može dovesti do nepotpunog zatvaranja krila-poklopaca

PROCEDURA PROMENE BATERIJA

Sledeći primeri ukazuju na ispražnjene baterije. Promenite istekle baterije novim.

* Ne emituje se zvučni signal iz aparata kada je signal poslat

* Indikator na ekranu postaje nejasan

1 Skinuti poklopac i izvaditi stare baterije.



2 Izvadite stare baterije i ubacite nove baterije.

NAPOMENA

* Ne koristite stare baterije zajedno sa novim

* Promenite baterije kada je daljinski aparat duže vreme van upotrebe

* Obratiti pažnju na rok upotrebe baterija

Rok trajanja baterije utisnut je na samoj bateriji. Trajanje baterije može biti kraće od trajanja klima uređaja zavisno od datuma proizvodnje. Svakako, baterije mogu trajati čak i nakon isteka navedenog roka trajanja.

PODEŠAVANJE REŽIMA SUŠENJA

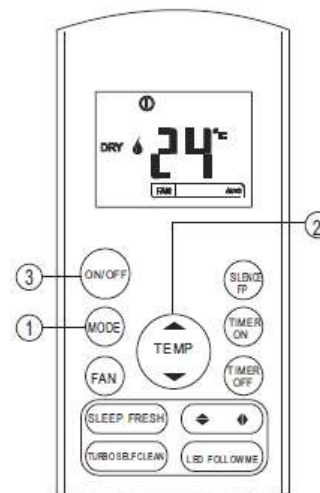

opcija fresh nije dostupna

1. Pritisnite MODE taster. Izaberite DRY

2. Pritisnite taster UP/DOWN da podesite temperaturu u opsegu od 17 C do 30 C.

3. Pritisnite ON/OFF taster da uključite uređaj.

NAPOMENA: ako je izabran režim DRY ne možete podesiti brzinu ventilatora.

PODEŠAVANJE PRAVCA STRUJANJA VAZDUHA

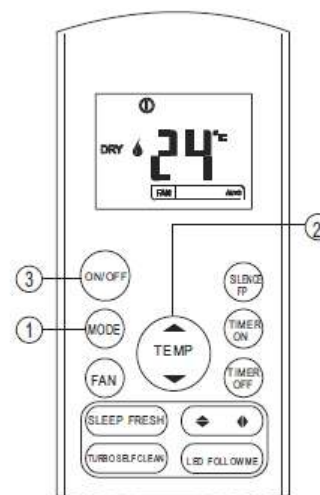

opcija fresh nije dostupna

1. Smer ↕ može se podesiti tasterom na daljinskom upravljaču.

2. Smer ↔ može se podesiti tasterom na daljinskom upravljaču.

3. Svaki put kada pritisnete taster, krila se pomeraju pod uglom od 6 stepeni. Ako držite pritisnuto dugme duže od 2 sekunde klapna se automatski pomera gore i dole.